

DAIKIN



Návod k obsluze

Klimatizační systémy *VRV* s invertorem

FXA20LVE(C)	FXAQ20MVE
FXA25LVE(C)	FXAQ25MVE
FXA32LVE(C)	FXAQ32MVE
FXA40LVE	FXAQ40MVE
FXA50LVE	FXAQ50MVE
FXA63LVE	FXAQ63MVE



Děkujeme vám za vaše rozhodnutí koupit si toto klimatizační zařízení Daikin. Před použitím klimatizačního zařízení si pozorně přečtěte tento návod k obsluze. Pová vám, jak tuto jednotku používat správně, a pomůže vám v případě eventuálních problémů. Po prostudování si návod uschovejte pro pozdější potřebu.

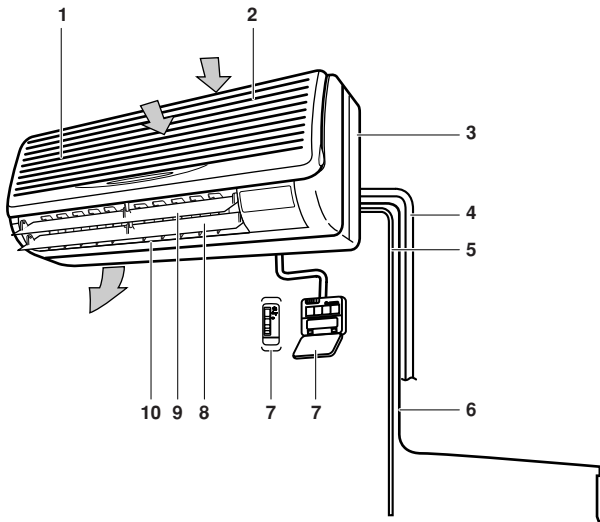

- 1 Vzduchový filtr
- 2 Vstupní otvor
- 3 Typový štítek
- 4 Potrubí s chladivem a propojovací kabel
- 5 Odpadní potrubí
- 6 Zemní vodič
- 7 Dálkový ovladač
- 8 Vodorovné klapky
- 9 Mřížka
- 10 Výstup vzduchu

Jak nastavit úhel směru vodorovného ventilátoru

Přidržte výstupky na krajních žaluziích (klapky k nastavení směru vodorovného proudění) lehce dolů a upravte levou a pravou stranu tak, aby odpovídaly podmínkám v místnosti a požadovanému stavu.

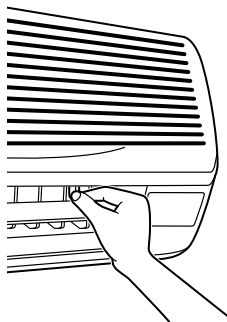

Zastavte vodorovné klapky v poloze, kde můžete přidržet výstupky a nastavit levou a pravou stranu.

Údržba (pro servisní personál)

Údržbu smí provádět pouze kvalifikovaný servisní technik.

POZOR - DŮLEŽITÉ!

- Před zásahem do zapojení musejí být rozpojeny všechny napájecí obvody.
- Při čištění klimatizačního zařízení jednotku zastavte a vypněte vypínač napájení. Jinak by mohlo dojít k úrazu elektrickým proudem.
- Klimatizační jednotku nikdy nemyjte vodou. Výsledkem by mohl být úraz elektrickým proudem.
- Při využívání lešení a jiných konstrukcí buďte opatrní. Je třeba dávat pozor, protože pracujete na vyvýšeném místě.

POZNÁMKA Vzduchový filtr nevyjímejte (jedině za účelem jeho vyčištění). Mohl by se poškodit.



Čištění vzduchových filtrů

Zobrazí-li se na displeji "  " (JE ČAS VYČISTIT VZDUCHOVÝ FILTR), vzduchový filtr vyčistěte.

Zobrazí se informace, že zařízení bude pracovat po nastavenou dobu.

Je-li jednotka instalována v místnosti se silným znečištěním, čistěte filtr častěji.

- 1 Otevřete čelní panel
Prsty zahákněte nalevo a napravo za výčnělky hlavního tělesa panelu a panel otevřete až na doraz.

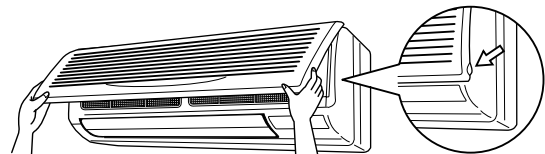

- 2 Vzduchový filtr vytáhněte ven.
Výstupek uprostřed vzduchového filtru posuňte směrem nahoru a poté filtr vytáhněte směrem dolů.

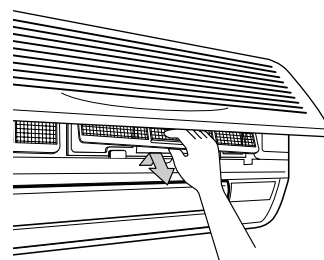

- 3 Vzduchový filtr vyčistěte.
Vzduchový filtr vymyjte vodou nebo ho vyčistěte pomocí vysavače.

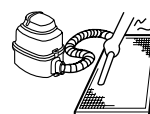

Je-li vzduchový filtr velmi znečištěný, použijte jemný kartáč a neutrální čistící prostředek.

Vodu setřete a filtr nechte vyschnout na stinném místě.

- POZNÁMKA**  ■ Klimatizační zařízení nemyjte vodou teplejší než 50°C, protože by to mohlo mít za následek blednutí barev a / nebo deformaci dílů.
- Jednotku nevystavujte působení plamene, protože by mohlo dojít k požáru.

- 4 Vzduchový filtr upevněte.
Po vyčištění zkontrolujte, zda jste instalovali vzduchový filtr správně.
- 5 Po zapnutí jednotky stiskněte tlačítko VYNULOVAT ZNAK FILTRU.
Symbol "JE ČAS VYČISTIT VZDUCHOVÝ FILTR" zmizí.

Jak vyčistit čelní panel

Čelní panel lze sejmout a vyčistit.

- POZNÁMKA**  ■ Čelní panel pevně přidržte, aby nespadl.
- Nepoužívejte vodu teplejší než 50°C, benzín, petrolej, ředidla, jiné těkavé látky, leštící přípravky, hrubé kartáče ani jiné drsné a brusné materiály.
- Přesvědčte se, že se je čelní panel dobře nasazen.

- 1 Otevřete čelní panel. (Viz v kapitole "Otevřete čelní panel" na straně 1)
- 2 Sejměte čelní panel.
Osy po obou stranách čelního panelu stiskněte směrem ke středu hlavní jednotky a čelní panel sejměte.
(Čelní panel lze také sejmout posunutím doprava nebo doleva a vytažením směrem k sobě.)

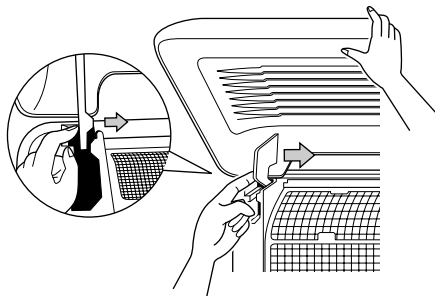

- 3 Vyčistěte čelní panel.
- Prach jemně setřete měkkou utěrkou.
 - Používejte pouze neutrální čisticí prostředky.
 - Po umytí otřete zbývající vodu a filtr nechte vyschnout na stinném místě.
- 4 Čelní panel nasadte zpět.
Kolíky čelního panelu nasadte do otvorů a zasuňte je až na doraz.
Čelní panel v této poloze pomalu uzavřete.

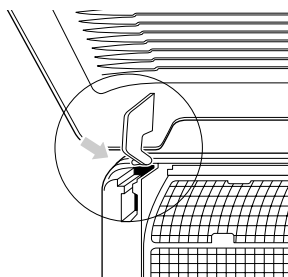

DAIKIN INDUSTRIES, LTD.

Head office:

Umeda Center Bldg., 4-12, Nakazaki-Nishi 2-chome,
Kita-ku, Osaka, 530-8323 Japan

Tokyo office:

Shinjuku Sumitomo Bldg., 6-1 Nishi-Shinjuku
2-chome, Shinjuku-Ku, Tokyo, 163-0235 Japan
<http://www.daikin.com/global>

DAIKIN EUROPE NV

Zandvoordestraat 300, B-8400 Oostende, Belgium